

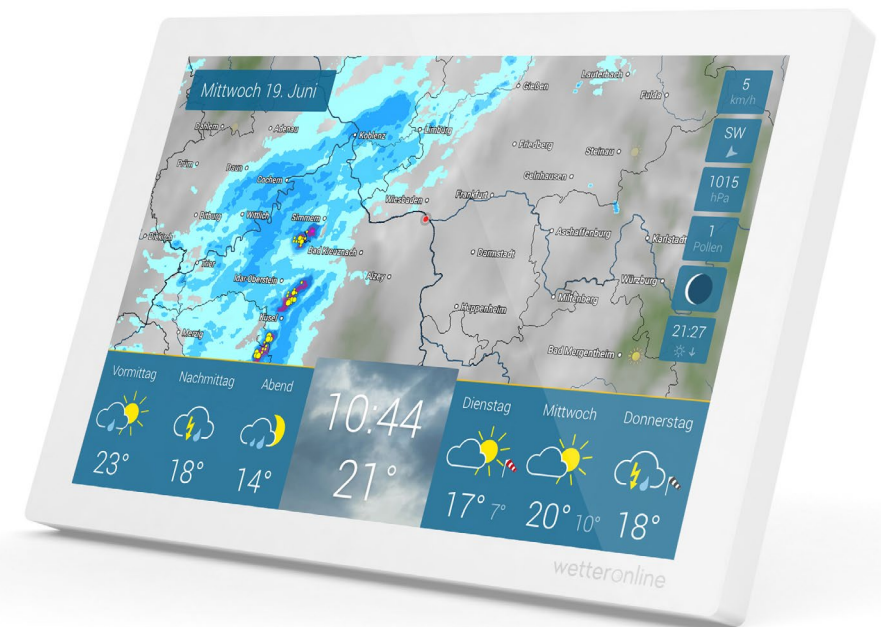

## Inhalt

Inbetriebnahme – Sofort startklar .....	3
<b>Bildschirm – Wo ist was?</b>	
WetterRadar .....	4
Wetter im Tagesverlauf, Temperatur und WetterTrend .....	5
DetailWetter .....	6
14-Tage-Trend .....	7
UnwetterWarnung .....	8
<b>Einstellungen</b>	
Helligkeitsregler, Zoomfunktion & weitere Einstellungen .....	9
Bildschirmzeiten festlegen .....	10
Weitere Wetterdaten .....	11
Mein Ort .....	12
Infos .....	13
WLAN & WLAN-Hilfe .....	14
System .....	15
Standby .....	16
Technik .....	17
Reset .....	18
Hinweise & Kontakt .....	19



### So nehmen Sie wetteronline home in Betrieb.



1. Schließen Sie das Gerät an den Strom an.

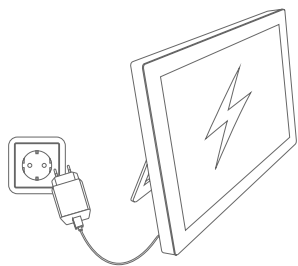

2. Stellen Sie eine WLAN-Verbindung her.

WLAN-Verbindung herstellen



3. Automatische Standortermittlung:  
Das Wetter für Ihren Standort wird angezeigt

Automatische Standortermittlung



### WetterRadar – Live für die nächsten 90 Minuten

Der obere Bildschirmbereich zeigt das WetterRadar für Ihren Standort.

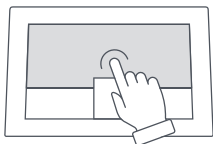

Durch Antippen der Karte starten Sie einen Film, der die Wetterentwicklung der nächsten 90 Minuten zeigt. Durch nochmaliges Antippen stoppen Sie den Film.

Das WetterRadar wird automatisch mindestens alle 5 Minuten aktualisiert.

Die Bedienung der **Zoomfunktion** finden sie auf Seite 9.

> zurück zum Inhaltsverzeichnis

#### WetterRadar

Die WetterRadar-Karte zeigt Sonne, Wolken, Niederschlag und Blitze.



#### Tipp

Pausieren Sie den Radarfilm an einer beliebigen Stelle, indem Sie tippen und halten.

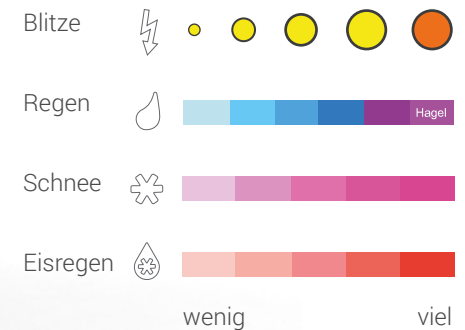

starke Windböen

stürmische Windböen



### Wetter im Tagesverlauf, aktuelle Temperatur und WetterTrend

Der untere Bildschirmbereich zeigt links das Wetter im Tagesverlauf und rechts den WetterTrend der kommenden Tage.

In der Mitte werden die Uhrzeit und die aktuelle Temperatur angezeigt.

#### Aktuelle Temperatur und Uhrzeit

Die Uhrzeit und die aktuelle Temperatur werden in großer Schrift im Zentrum der Vorhersageleiste angezeigt.

#### Tipp

Langes Tippen auf die Uhrzeit öffnet die Einstellungen.

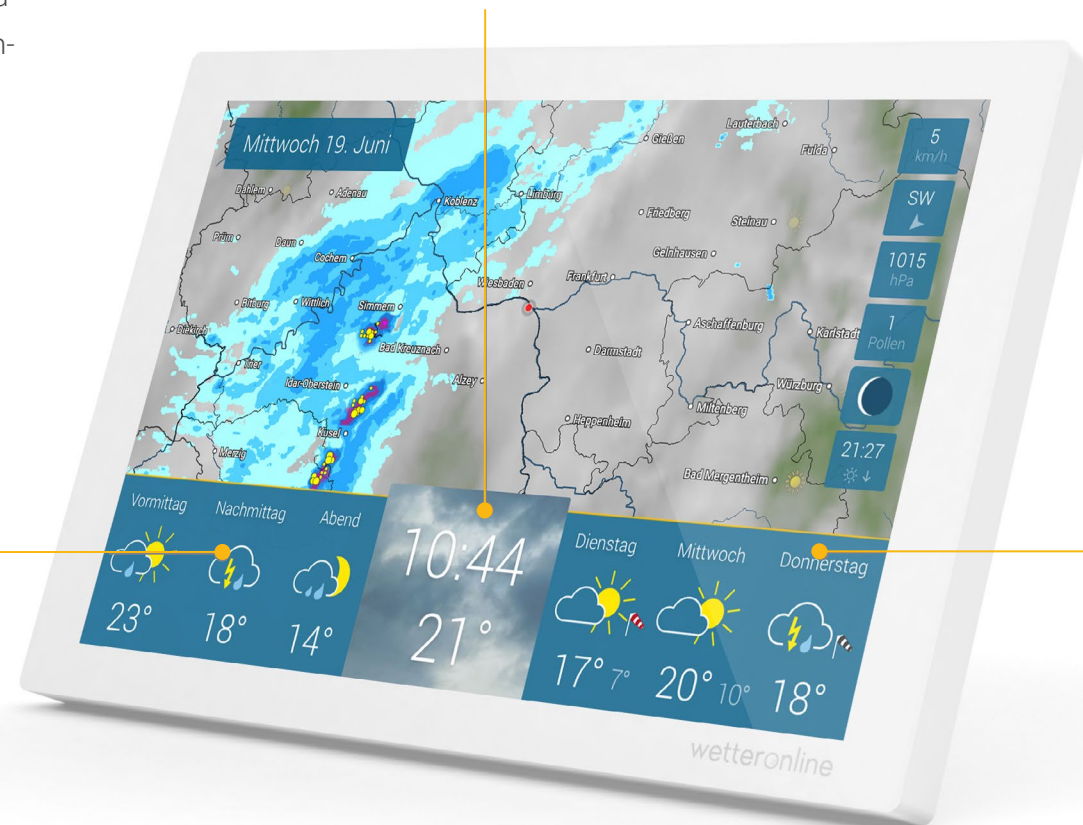

#### Wetter heute

Die Prognose für die drei folgenden Tageszeiten wird im linken Bereich der Vorhersageleiste angezeigt.

#### WetterTrend

Im rechten Bereich der Vorhersageleiste wird das Wetter der kommenden drei Tage jeweils durch ein Prognosesymbol dargestellt. Darunter werden die erwarteten Tageshöchstwerte angezeigt. Dazwischen stehen die nächtlichen Tiefstwerte.

## DetailWetter

### Tageswetter

Beim Tippen auf einen Tag erscheint das Wetter der Tagesabschnitte sowie Sonnenscheindauer, Regenwahrscheinlichkeit und gegebenenfalls die Regendauer und -menge.

### Stundenwetter

Tippen Sie auf einen Tagesabschnitt, um das Wetter mit Temperatur und Wind im Stundentakt zu sehen.

### Tipp

Sie können auch durch Wischen zwischen den Ansichten navigieren.



hier geht es zum 14-Tage-Trend

## 14-Tage-Trend

Durch Tippen auf das Wort Trend – rechts oben im Stunden- oder Tageswetter – gelangen Sie zum voraussichtlichen Wetter- und Temperaturverlauf der nächsten 14 Tage.



### Tipp

Wischen Sie in der Hauptansicht von rechts nach links über die drei Vorhersagetage, um direkt zum Trend zu gelangen.

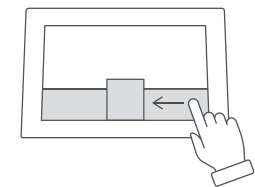

## UnwetterWarnung vor Gewitter, Sturm, Glätte und Regen

Im linken oberen Bildschirmbereich wird bei drohenden Unwettern statt der Datumsanzeige eine Unwetter-Warnung eingeblendet.



UnwetterWarnung

- Blitze      
  - Regen       Hagel
  - Schnee      
  - Eisregen      
- wenig viel
-  starke Windböen
  -  stürmische Windböen



### Helligkeitsregler, Zoomfunktion & weitere Einstellungen

Wenn Sie auf die Mitte der Vorhersageleiste tippen, erscheint unten links der Helligkeitsregler, mittig der Regler für die WetterRadar-Zoomfunktion und unten rechts gelangen Sie zu den weiteren Einstellungen.

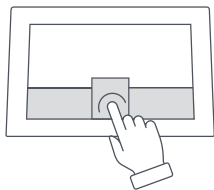

Die Bildschirmhelligkeit wird nach Sonnenuntergang automatisch heruntergeregelt.

Zoomfunktion: Um den Maßstab des WetterRadars einzustellen, nutzen Sie die Schaltflächen + und – oder den Schieberegler.

### Tipp

Der graue Punkt beim Zoom-Regler symbolisiert die Standard-einstellung.



## Bildschirmzeiten festlegen

Unter dem Menüpunkt „Bildschirm“ in der Einstellungsebene können Sie bestimmte Zeiten festlegen, in denen das Gerät in den Standby gehen bzw. aktiv sein soll. Uhrzeiten sind auch für unterschiedliche Tage einstellbar. Dafür können Sie hier auch eigene Regeln festlegen.

Voreingestellt ist eine Betriebszeit von **6 bis 23 Uhr**.

### Tip

Auch in der Übersicht können Tage an- und abgewählt werden.



Bildschirmzeiten festlegen



Neue Regel hinzufügen oder bestehende Regeln ändern

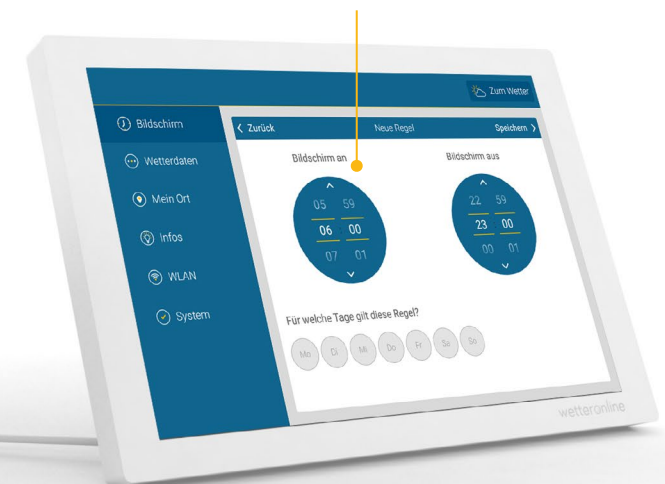

## Weitere Wetterdaten

Hier können Sie die Anzeige von zusätzlichen Wetterinformationen neben dem WetterRadar auswählen.

### Aktuelle Werte

- Windgeschwindigkeit und Böen
- Windrichtung
- Relative Luftfeuchtigkeit
- Luftdruck inkl. Tendenz
- Gefühlte Temperatur

### Tageswerte

- Pollenflug-Index
- UV-Index
- Sonnenaufgang / Sonnenuntergang
- Mondphasen

Zusatz-Wetterdaten auswählen



## Tipp

Auf **Sonnenaufgang / Sonnenuntergang** tippen, um das jeweils andere Ereignis anzuzeigen.



Zusatz-Wetterdaten im Display

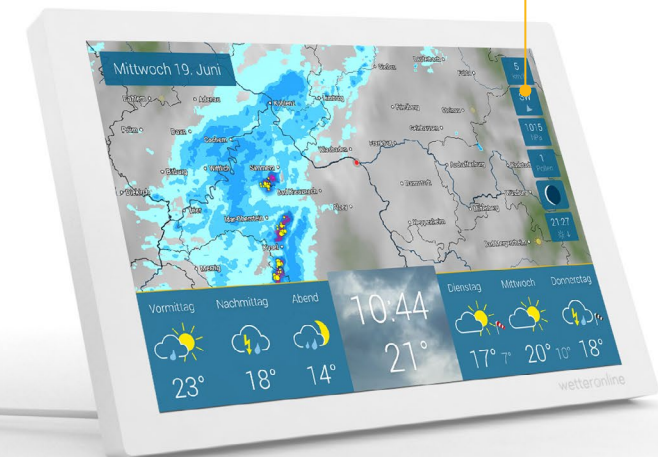

## Mein Ort

Bei der Inbetriebnahme des Gerätes wird Ihr Standort automatisch bestimmt.

Optional können Sie im Menüpunkt „Mein Ort“ einen abweichenden Ort für das WetterRadar und die Wetterdaten angeben.

Die letzten drei gesuchten Orte werden unterhalb der Suchleiste angezeigt. Diese können durch langes Antippen entfernt werden.

Sie können hier im Menü auch immer wieder zur automatischen Standortbestimmung zurückkehren.



### Tipp

Durch Tippen auf den roten Punkt in der Mitte des WetterRadars kommt man schneller ins „Mein Ort“- Menü.





## Infos

Wenn Sie auf den Menüpunkt „Infos“ tippen, wird rechts die Wetter-Legende eingeblendet.

Zudem gelangen Sie hier zu einer kleinen Info-Tour. Diese zeigt Ihnen die grundlegenden Funktionen des Gerätes.



## WLAN

Bei der Inbetriebnahme des Gerätes werden Sie automatisch aufgefordert, die WLAN-Verbindung herzustellen. Im Menüpunkt „WLAN“ können Sie dies auch nachträglich ändern.

### Erste Hilfe zur WLAN-Verbindung

1. WLAN-Router kurz vom Strom trennen und Gerät neu starten. Achtung! Es muss ein 2,4 GHz-Netzwerk sein.
2. Falls weiterhin Probleme auftreten: Gerät mit einem Gast-WLAN oder Handy-Hotspot verbinden.
3. Prüfen, ob die neueste Software auf dem Gerät installiert ist: Tippen Sie in den Einstellungen auf „System“ und anschließend auf die Versionsnummer.



### Tip

Besuchen Sie auch unseren **Hilfe-Bereich** indem Sie in der Liste auf ein WLAN-Netz und anschließend auf den Button Hilfe tippen.

## System

Unter diesem Menüpunkt sind systemrelevante Informationen und Funktionen zu finden, wie beispielsweise die aktuelle Software-Version, die MAC-Adresse des Gerätes, Datenschutzhinweise und die Möglichkeit das Gerät neuzustarten oder auf den Werkszustand zurückzusetzen.

Um über die neuesten Funktionen und Verbesserungen an der Software informiert zu bleiben, schauen Sie gerne in unser Änderungsprotokoll unter dem Menüpunkt Changelog.

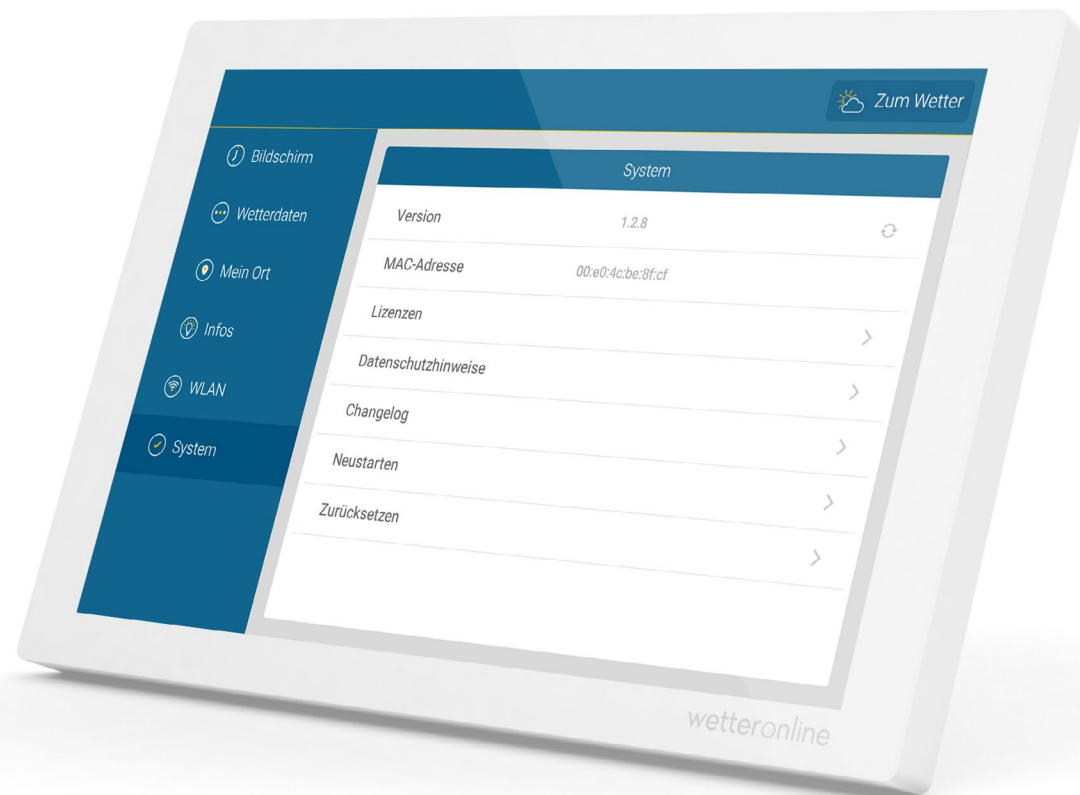

## Standby

Sie können das Gerät jederzeit durch Doppeltippen auf das WetterRadar in den Ruhezustand versetzen.

Zum Wiedereinschalten berühren Sie einfach den Bildschirm.

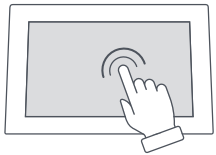

In den Einstellungen können Sie unter „Bildschirm“ festlegen, in welchem Zeitraum das Gerät in den Standby-Modus gehen soll.  
Siehe auch Seite 10.





## Technik

Display:	10,1 Zoll IPS
Bildschirmauflösung:	1200 x 800 Pixel
Stromversorgung:	Netzteil (enthalten)
Anschluss:	USB-C
Kabellänge:	2 m (enthalten)
Breite:	250 mm
Höhe:	162 mm
Tiefe:	15 mm
Gewicht:	615 g

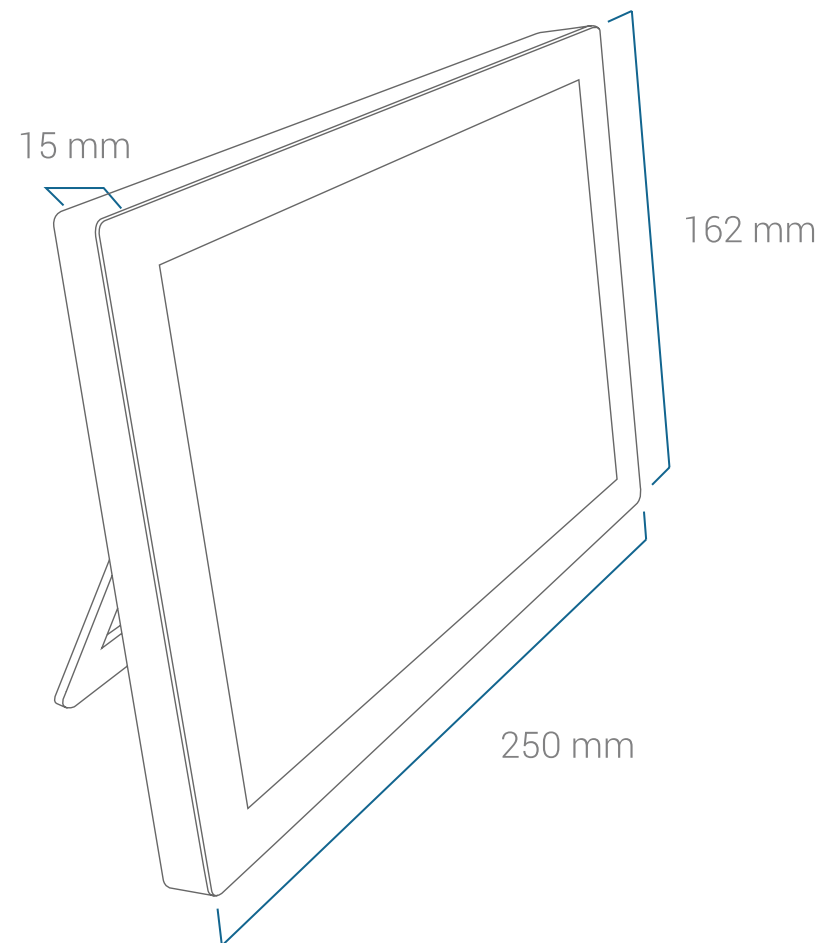

### Hinweis:

Unterstützt werden  
2,4 GHz WLAN-Netzwerke  
mit WPA(2)-Verschlüsselung.

## Reset durchführen

Sollten unerwartete Probleme auftreten, bei denen das Zurücksetzen auf den Werkszustand nicht über das Menü durchführbar ist, können Sie das Gerät folgendermaßen auf den Auslieferungszustand zurücksetzen:

1. Das Stromkabel aus der Rückseite der Wetterstation herausziehen.
2. Station mit dem Display nach unten auf eine weiche Oberfläche legen.
3. Mit einem Zahnstocher vorsichtig in die Reset-Öffnung drücken und nach einem leichten Klicken gedrückt halten.  
Gleichzeitig das Kabel wieder in die Buchse auf der Rückseite der Station einstecken und 10 Sekunden warten. Zahnstocher herausziehen.
4. Station aufstellen. Währenddessen darf die Stromversorgung des Geräts nicht unterbrochen werden.

Auf dem Display erscheint „wird gelöscht“. Danach startet die Station im Werkszustand und kann im Anschluss neu eingerichtet werden.

> zurück zum Inhaltsverzeichnis



### Tipp

Falls Sie Unterstützung benötigen oder weitere Fragen haben, wenden Sie sich gerne an unseren Service unter [info@wetteronline.de](mailto:info@wetteronline.de)

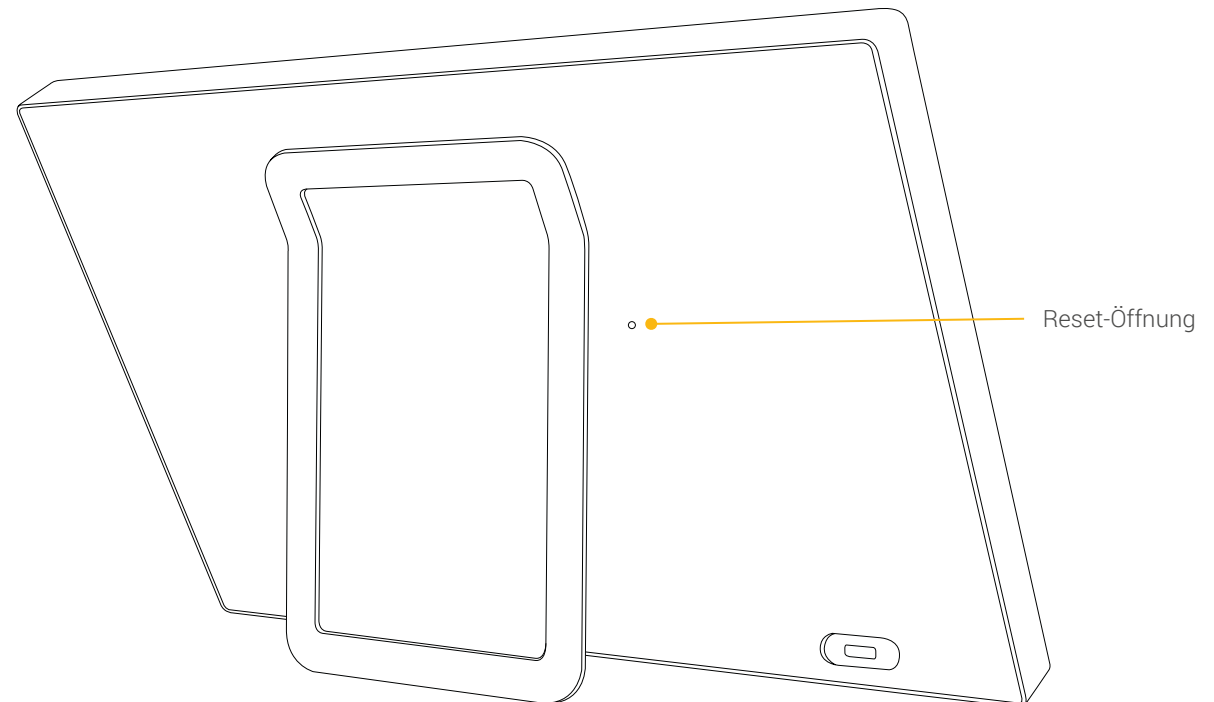

- Das Gerät darf **nur in geschlossenen Räumen** mit einer Umgebungstemperatur zwischen **+5 und +35°C** verwendet werden.
- **Von Hitzequellen (Heizungen, Heizgeräte etc.) fernhalten** und **nicht der dauerhaften direkten Sonnenstrahlung aussetzen**.
- **Vermeiden Sie Erschütterungen**.
- **Bei Beschädigungen des Gehäuses, des Kabels oder des Netzteils, nach Eindringen von Flüssigkeiten** sowie bei außergewöhnlicher **Geräusch- oder Geruchsentwicklung** das **Gerät außer Betrieb setzen und nicht mehr in Betrieb nehmen**.
- Zum Reinigen nur ein weiches trockenes oder nebelfeuchtes Tuch verwenden. **Keine Reinigungs- oder Lösemittel benutzen**.
- Das Gerät ist **kein Spielzeug**.
- Bitte **verwenden Sie nur das mitgelieferte Netzteil** (5V DC / 2A). Dieses muss während des Betriebs jederzeit frei zugänglich sein und darf nicht abgedeckt werden.
- Bitte **entsorgen Sie das Gerät nicht im Hausmüll**, sondern geben Sie es bei einer Sammelstelle für Elektrokleingeräte ab.
- Die **Verpackung kann bis auf die Display-Folie** komplett der **Altpapier-Entsorgung** zugeführt werden.

#### EU-Konformitätserklärung

Das Produkt wetteronline home ist mit allen maßgeblichen Harmonisierungsrechtsvorschriften der Europäischen Union konform. Der vollständige Text der EU-Konformitätserklärung ist unter [wetteronline.de/home](http://wetteronline.de/home) verfügbar.

#### Kontakt

WetterOnline Meteorologische  
Dienstleistungen GmbH  
Karl-Legien-Str. 194a | 53117 Bonn  
[info@wetteronline.de](mailto:info@wetteronline.de)