

# Dampfreiniger

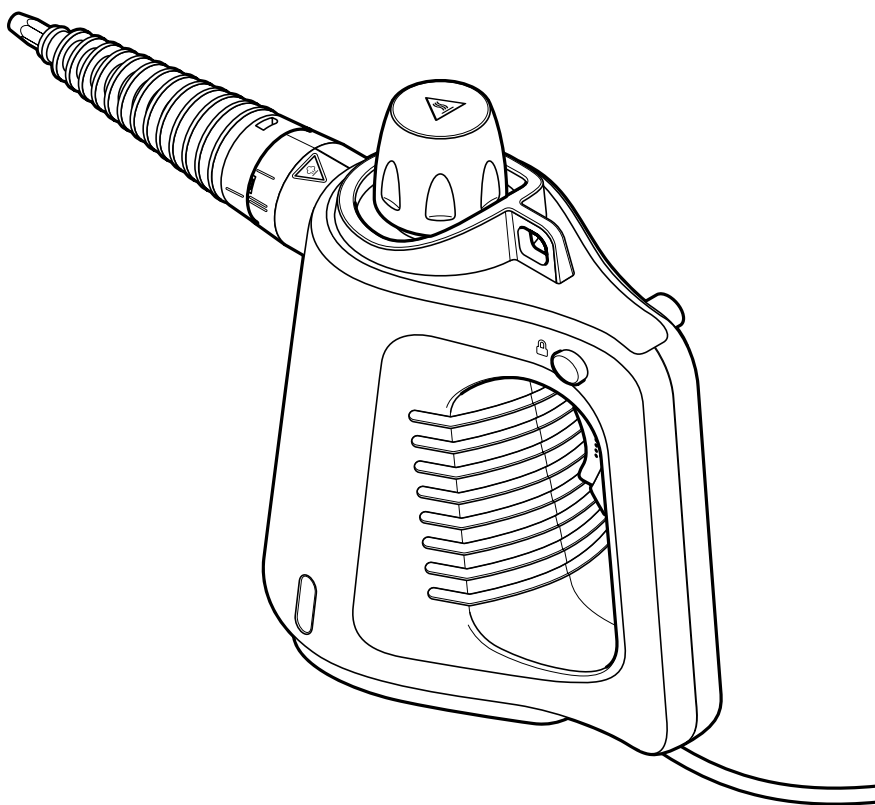

# Liebe Kundin, lieber Kunde!

Ihr neuer Dampfreiniger bietet Ihnen vielfältige Einsatzmöglichkeiten.  
Sie können damit zum Beispiel:

- Teppiche, Sitzpolster, Fliesen, Spiegel und Fensterscheiben säubern,
- hartnäckige Flecken z.B. von Fliesenfugen oder Badarmaturen entfernen,
- robuste Oberflächen z.B. von Grills und Terrassenfliesen reinigen und vieles mehr ...

Das Gerät ist einfach zu bedienen und leicht zu tragen. Mit den unterschiedlichen Geräteaufsätzen passen Sie das Gerät schnell und unkompliziert an den jeweiligen Verwendungszweck an.

Da der Dampf bis zu 95 °C heiß wird, können damit Bakterien und Mikroben abgetötet werden.

Lesen Sie diese Bedienungsanleitung vollständig, bevor Sie das Gerät in Betrieb nehmen.  
Die enthaltenen Informationen ermöglichen Ihnen einen sicheren Umgang und zeigen Ihnen einige der vielfältigen Einsatzmöglichkeiten dieses nützlichen Gerätes.

Wir wünschen Ihnen viel Freude mit Ihrem neuen Dampfreiniger.

---

## Inhalt

- 3 Zu dieser Anleitung**
  - 3 Sicherheitshinweise**
  - 6 Auf einen Blick (Lieferumfang)**
  - 7 Dampfreiniger für den Gebrauch vorbereiten**
    - 7 Auspacken
    - 7 Wassertank füllen vor dem Gebrauch
    - 8 Düsen und Aufsätze befestigen
    - 9 Tuch auf die Mehrzweckdüse ziehen
    - 9 Fensterwischer auf die Mehrzweckdüse aufsetzen
  - 10 Gebrauch**
    - 10 Gerät anschließen und verwenden
    - 11 Wasser nachfüllen während des Gebrauchs
    - 11 Aufsätze wechseln während des Gebrauchs
    - 12 Nach dem Gebrauch
    - 12 Anwendungsbeispiele
  - 13 Gerät reinigen und pflegen**
  - 14 Störung / Abhilfe**
  - 15 Technische Daten**
  - 15 Entsorgen**
-

## Zu dieser Anleitung

Der Artikel ist mit Sicherheitsvorrichtungen ausgestattet. Lesen Sie trotzdem aufmerksam die Sicherheitshinweise und benutzen Sie den Artikel nur wie in dieser Anleitung beschrieben, damit es nicht versehentlich zu Verletzungen oder Schäden kommt.

Bewahren Sie diese Anleitung zum späteren Nachlesen auf. Bei Weitergabe des Artikels ist auch diese Anleitung mitzugeben.

Zeichen in dieser Anleitung:



Dieses Zeichen warnt Sie vor Verletzungsgefahren.



Dieses Zeichen warnt Sie vor Verletzungsgefahren durch Elektrizität.

Signalwörter in dieser Anleitung:

**GEFAHR** warnt vor unmittelbar drohender schwerer Verletzungs- oder Lebensgefahr.

**WARNUNG** warnt vor möglicher schwerer Verletzungs- oder Lebensgefahr.

**VORSICHT** warnt vor möglichen leichten Verletzungen.

**HINWEIS** warnt vor möglichen Sachschäden.



So sind ergänzende Informationen gekennzeichnet.

---

## Sicherheitshinweise



### Verwendungszweck

Mit dem Dampfreiniger können Sie Teppiche, Sitzpolster, Fliesen, Spiegel, Fensterscheiben u.Ä. reinigen.

Richten Sie den Dampf dabei niemals auf Personen, Tiere, Pflanzen oder empfindliche Gegenstände!

Der Artikel ist für den Privatgebrauch konzipiert und für gewerbliche Zwecke ungeeignet.

### Gefahr für Kinder und Personen mit eingeschränkter Fähigkeit Geräte zu bedienen

- Dieses Gerät darf nicht von Kindern verwendet werden. Kinder dürfen nicht mit dem Gerät spielen.
- Dieses Gerät kann von Personen mit verringerten physischen, sensorischen oder geistigen Fähigkeiten oder mit Mangel an Erfahrung oder Wissen verwendet werden, sofern sie beaufsichtigt werden oder in den sicheren Gebrauch des Gerätes unterwiesen wurden und die daraus resultierenden Gefahren verstanden haben.

- Halten Sie Kinder fern, während Sie das Gerät verwenden und wenn Sie das Gerät nach dem Gebrauch abkühlen lassen.
- Halten Sie Kinder von Verpackungsmaterial fern. Es besteht u.a. Erstickungsgefahr!
- Wenn Sie das Gerät entsorgen, machen Sie es durch Abschneiden des Netzkabels unbrauchbar. Entfernen Sie ggf. alle Teile, die insbesondere für Kinder, die mit dem Gerät spielen, eine Gefahr darstellen können.

### Gefahren durch Elektrizität

- Der Dampf darf nicht auf elektrische Geräte gerichtet werden (z.B. Kühlschränke, Innenräume von Öfen, Schalter, Leuchten, Mikrowellenherde etc.).
- Der Tank des Dampfreinigers wird mit Wasser gefüllt. Tauchen Sie den Dampfreiniger selbst sowie den Stecker jedoch niemals in Wasser, da dann die Gefahr eines elektrischen Schlages besteht.

- Wenn beim Befüllen des Wassertanks versehentlich Wasser über das Gerät gelaufen ist, darf das Gerät erst wieder angeschlossen werden, wenn es vollständig getrocknet ist.
- Berühren Sie den Artikel nicht mit feuchten Händen und betreiben Sie ihn nicht im Freien bei Regen.
- Ziehen Sie den Stecker aus der Steckdose, ...  
... wenn Sie die Arbeit unterbrechen oder beenden,  
... bevor Sie Wasser nachfüllen,  
... bevor Sie das Gerät reinigen,  
... wenn Sie die Aufsätze wechseln,  
... bei Störungen oder Schäden am Gerät,  
... bei Gewitter.  
Ziehen Sie dabei immer am Stecker, nicht am Netzkabel.
- Die Steckdose muss gut zugänglich sein, damit Sie im Bedarfsfall den Netzstecker schnell aus der Steckdose ziehen können.
- Das Netzkabel darf nicht geknickt oder gequetscht werden. Halten Sie es fern von heißen Oberflächen und scharfen Kanten.
- Tragen oder ziehen Sie das Gerät niemals am Netzkabel.
- Schließen Sie das Gerät nur an eine vorschriftsmäßig installierte Steckdose mit Schutzkontakten an, die den „Technischen Daten“ des Gerätes entspricht.
- Sollte es notwendig sein, ein Verlängerungskabel zu benutzen, muss dieses den „Technischen Daten“ entsprechen. Lassen Sie sich beim Kauf eines Verlängerungskabels im Fachhandel beraten.
- Nehmen Sie das Gerät nicht in Betrieb, wenn Gerät oder Netzkabel sichtbare Schäden aufweisen oder das Gerät heruntergefallen ist oder tropft.
- Lassen Sie das Gerät nie unbeaufsichtigt, wenn es an das Stromnetz angeschlossen ist.

- Nehmen Sie keine Veränderungen am Artikel vor. Durch unsachgemäße Reparaturen können erhebliche Gefahren für den Benutzer entstehen. Lassen Sie Reparaturen am Gerät oder am Netzkabel nur von einer Fachwerkstatt bzw. durch unseren Kundenservice durchführen. Auch das Netzkabel darf nicht selbst ausgetauscht werden. Es darf nur von einer Fachwerkstatt bzw. durch unseren Kundenservice ausgetauscht werden.

### **Gefahr von Verbrühungen/Verbrennungen und Brand**

- Richten Sie den Dampf niemals auf Personen, Tiere, Pflanzen oder empfindliche Gegenstände.
- Halten Sie das Gerät während des Gebrauchs immer gerade, weil sonst zusammen mit dem Dampf auch kochendes Wasser austreten kann.
- Wenn Sie das Gerät nicht benutzen (auch bei nur kurzzeitiger Unterbrechung der Arbeit), sichern Sie den Dampfschalter immer mit der Verriegelungstaste vor unbeabsichtigtem Drücken.
- Berühren Sie während des Gebrauchs niemals die heißen Oberflächen des Gerätes.
- Nach der Benutzung ist das Gerät sehr heiß. Der Sicherheitsverschluss öffnet sich nur, wenn der Dampfdruck im Wassertank unter 0,3 bar erreicht. Lassen Sie das Gerät abkühlen, bevor Sie den Wassertank leeren, den verwendeten Geräteaufsatz demontieren und das Gerät reinigen und wegräumen.
- Decken Sie den heißen Dampfreiniger nicht ab. Halten Sie Gardinen, Decken oder andere brennbare oder schmelzende Materialien fern von dem heißen Dampfreiniger.
- Räumen Sie das Gerät erst weg, wenn es vollständig abgekühlt ist. Leeren Sie stets den Wassertank, bevor Sie das Gerät wegräumen.
- Stellen Sie das noch heiße Gerät nicht auf empfindliche Oberflächen.

## Sachschäden

- Füllen Sie den Tank ausschließlich mit Leitungswasser oder destilliertem Wasser. Reinigungsmittel, Entkalkungsmittel, Alkohol, Duftstoffe oder andere Flüssigkeiten dürfen nicht zugesetzt werden. Sie können das Gerät beschädigen oder gefährlich werden lassen. Alkohol z.B. kann sich bei Hitze entzünden.
- Verwenden Sie ausschließlich das beiliegende Zubehör.
- Verwenden Sie die runde Bürste nicht auf empfindlichen Oberflächen. Probieren Sie die Bürste immer erst an einer unauffälligen Stelle aus, ob sie die Oberfläche nicht beschädigt.
- Verwenden Sie den Fensterwischer nicht, wenn die zu reinigende Glasoberfläche sehr kalt ist. Der Temperaturwechsel könnte zu Rissen im Glas führen. Wenn die Glasoberfläche besonders kalt ist, wärmen Sie das Glas vor, indem Sie gleichmäßig Dampf in einem Abstand von ca. 40 cm über die gesamte zu behandelnde Fläche führen.
- Bei Textilien, Teppichen, behandelten Terracotta-Böden, Holzböden o.Ä. testen Sie immer zuerst an einer unauffälligen Stelle, ob das Material zur Dampfreinigung geeignet ist. Fragen Sie ggf. auch den Hersteller des Gegenstandes, den Sie reinigen möchten.
- Stecken Sie keine Gegenstände in die Öffnungen/Aufsätze des Gerätes und kontrollieren Sie vor jedem Betrieb, dass diese nicht verstopft sind.
- Der Dampfreiniger darf nicht ohne Wasser betrieben werden. Sobald das Wasser im Tank verbraucht ist, schalten Sie den Dampfreiniger aus und ziehen Sie den Netzstecker aus der Steckdose. Nehmen Sie das Gerät auch nicht in Betrieb, wenn der Tank leer ist.
- Setzen Sie das Gerät nicht extremer Sonneneinstrahlung, Frost oder anderen Witterungseinflüssen (wie z.B. Regen) aus.

- Bewahren Sie den Dampfreiniger an einem trockenen, kühlen Ort auf. Stellen Sie das Gerät nicht in der Nähe von Gas- oder Elektroherden, einer Heizung oder einem Ofen ab.

## Symbole auf dem Sicherheitsverschluss/ am Gerät



Das Gerät wird im Betrieb sehr heiß. Berühren Sie nicht die heißen Flächen!



ACHTUNG: Verbrennungsgefahr durch heißen Wasserdampf!

Während der Benutzung kann der Sicherheitsverschluss nicht geöffnet werden. Der Sicherheitsverschluss kann erst geöffnet werden, wenn der Dampfdruck im Wassertank unter 0,3 bar erreicht hat. Lassen Sie das Gerät nach dem Gebrauch abkühlen, bevor Sie den Wassertank leeren oder den verwendeten Geräteaufsatz demontieren.

## Auf einen Blick (Lieferumfang)

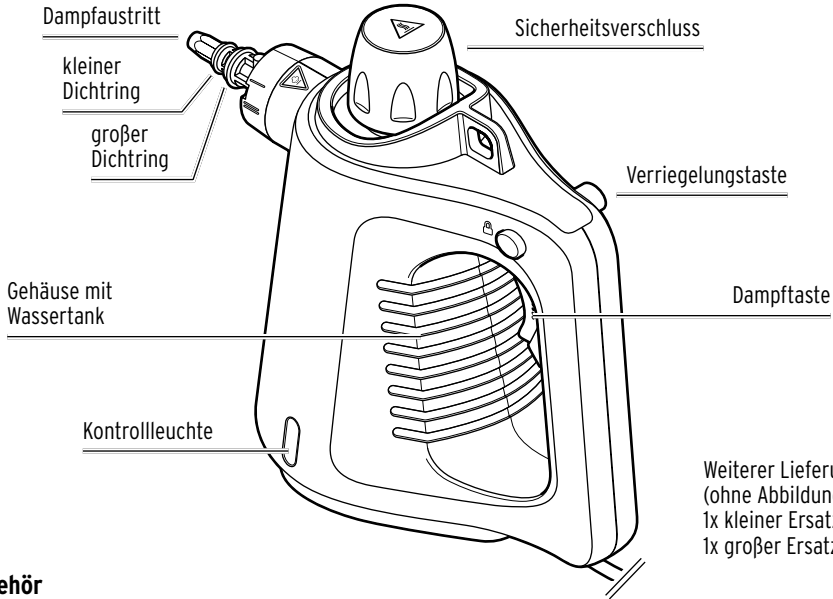

Weiterer Lieferumfang  
(ohne Abbildung):  
1x kleiner Ersatz-Dichtring  
1x großer Ersatz-Dichtring

### Zubehör



#### Gebogene Düse

für schwer zugängliche Ecken und Winkel,  
z.B. an Waschbecken, Heizkörpern

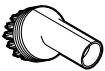

#### Runde Bürste

z.B. für Badarmaturen, Fliesenfugen,  
Radkappen

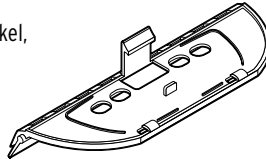

#### Fensterwischer

(kombiniert mit der  
Mehrweckdüse) zum  
Reinigen von glatten  
Flächen, z.B. Glas-  
scheiben, Spiegel,  
Fliesen, Duschwände

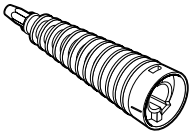

#### Strahldüse

für schwer zugängliche Stellen  
oder als Verlängerung für die  
gebogene Düse oder die runde  
Bürste

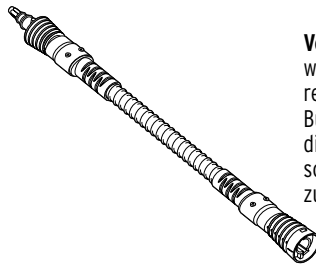

#### Verlängerungsschlauch

wird zwischen Dampf-  
reiniger und Düse oder  
Bürste befestigt; erleichtert  
die Handhabung und hilft,  
schwer erreichbare Stellen  
zu reinigen

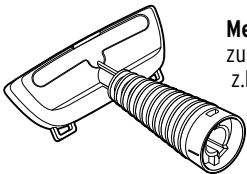

#### Mehrweckdüse

zum Reinigen von Stoffen,  
z.B. Läufer, Teppichböden

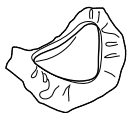

#### Tuch

(kombiniert mit der Mehrweck-  
düse) zum Reinigen von empfind-  
lichen Oberflächen, z.B. Sofa,  
Autositze

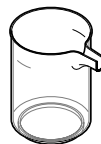

#### Messbecher und Trichter

zum Befüllen des Wasser-  
tanks. Lesen Sie das Kapitel  
„Sicherheitshinweise“ und  
den Abschnitt „Wasser  
nachfüllen während des  
Gebrauchs“ im Kapitel  
„Gebrauch“ sorgfältig  
durch, bevor Sie Wasser  
ein- bzw. nachfüllen.

# Dampfreiniger für den Gebrauch vorbereiten

## Auspacken

1. Nehmen Sie Gerät und Zubehör aus der Verpackung.
2. Prüfen Sie, ob alle Teile vollständig und unbeschädigt sind.

## Wassertank füllen vor dem Gebrauch

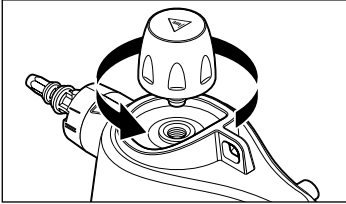

1. Schrauben Sie den Sicherheitsverschluss ab.

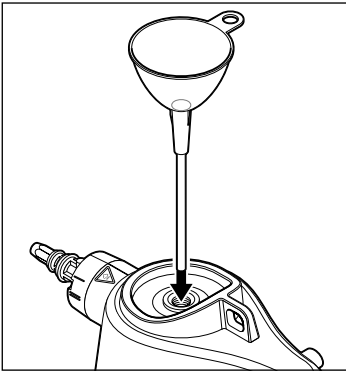

2. Setzen Sie den Trichter in die Öffnung.

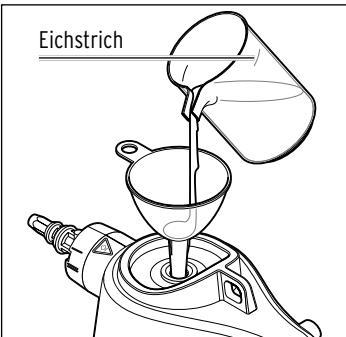

3. Füllen Sie den Messbecher maximal bis zum Eichstrich mit Leitungswasser oder destilliertem Wasser.
4. Füllen Sie das Wasser in den Wassertank.
5. Ziehen Sie den Trichter wieder aus der Öffnung heraus.

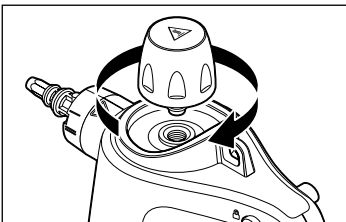

6. Schrauben Sie den Sicherheitsverschluss wieder fest auf.

## Düsen und Aufsätze befestigen

▷ Wählen Sie das geeignete Zubehör aus.

### Gebogene Düse, runde Bürste

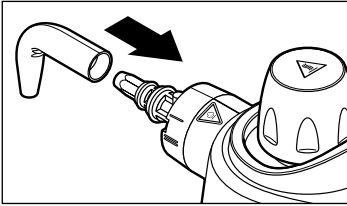

Die gebogene Düse ...

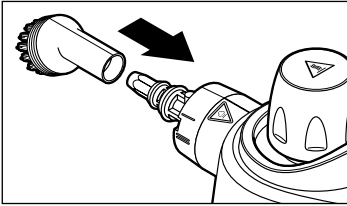

... und die runde Bürste können auch direkt auf den Dampfaustritt gesteckt werden.

Befestigen Sie ggf. zuerst die Strahldüse oder den Schlauch als Verlängerung.

### Strahldüse, Mehrzweckdüse und Verlängerungsschlauch

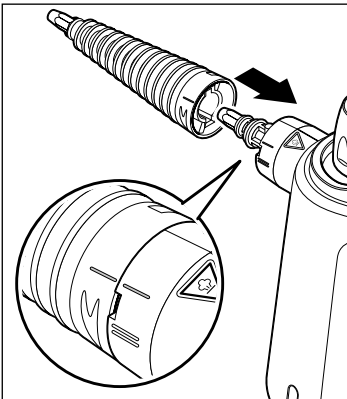

1. Stecken Sie die Strahldüse, die Mehrzweckdüse oder den Verlängerungsschlauch auf den Dampfaustritt.  
Die Markierung **I** auf der Düse bzw. dem Schlauch zeigt dabei auf die Markierung **I** am Gerät.
2. Drücken Sie die Düse bzw. den Schlauch gegen den Widerstand weiter bis zum Anschlag auf den Dampfaustritt.

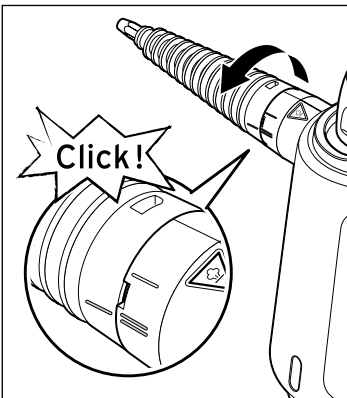

3. Drehen Sie die Düse bzw. den Schlauch in Pfeilrichtung.  
Die Markierung **I** auf der Düse bzw. dem Schlauch zeigt in der Endposition auf die Markierung **II** am Gerät.

▷ Um die Düse bzw. den Schlauch wieder abzunehmen, drehen Sie sie zurück auf die Markierung **I** und ziehen Sie sie vom Dampfaustritt ab.



## Tuch auf die Mehrzweckdüse ziehen

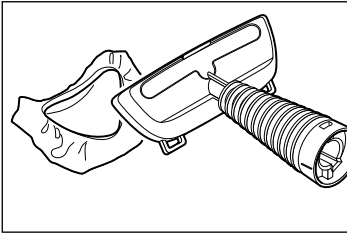

1. Ziehen Sie das Tuch über die Mehrzweckdüse.
2. Befestigen Sie die Düse am Gerät wie im Abschnitt „Düsen und Aufsätze befestigen“ beschrieben.

## Fensterwischer auf die Mehrzweckdüse aufsetzen

1. Entfernen Sie ggf. das Tuch von der Mehrzweckdüse.

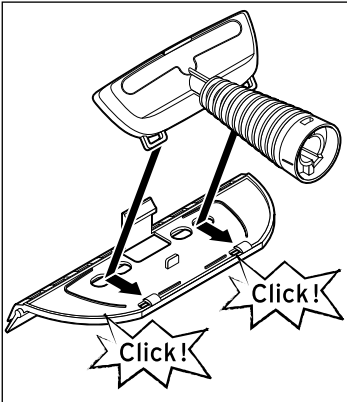

2. Setzen Sie die Mehrzweckdüse so schräg auf den Fensterwischer, dass die beiden hinteren Ösen in den Laschen einhaken.

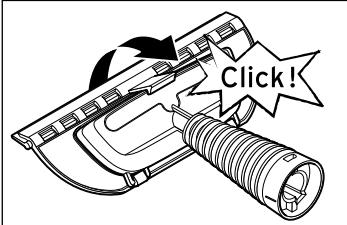

3. Drücken Sie die Mehrzweckdüse in Pfeilrichtung nach vorn, bis der Verschluss des Fensterwischers einrastet.
  4. Befestigen Sie die Düse am Gerät wie im Abschnitt „Düsen und Aufsätze befestigen“ beschrieben.
- ▷ Um den Fensterwischer wieder zu lösen, drücken Sie den Verschluss nach hinten und heben Sie die Mehrzweckdüse nach oben ab.

# Gebrauch

## Gerät anschließen und verwenden



**WARNUNG** - Lebensgefahr durch Stromschlag

- Der Dampf darf nicht auf elektrische Geräte gerichtet werden (z.B. Kühlschränke, Innenräume von Öfen, Schalter, Leuchten, Mikrowellenherde etc.).
- Ziehen Sie den Netzstecker aus der Steckdose, wenn Sie die Arbeit mit dem Dampfreiniger unterbrechen oder beenden wollen.



**WARNUNG** vor Verbrühungen/Verbrennungen

Richten Sie den Dampf niemals auf Personen, Tiere oder Pflanzen.

1. Vergewissern Sie sich, dass der Wassertank befüllt ist. Stecken Sie den Netzstecker in eine gut erreichbare Steckdose. Die Kontrollleuchte leuchtet.
2. Warten Sie ca. 3 bis 4 Minuten, bis die Kontrollleuchte erlischt. Danach ist das Wasser soweit erhitzt, dass Dampf erzeugt werden kann. Das Gerät ist nun betriebsbereit.

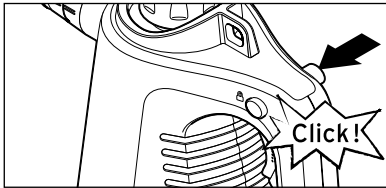

3. Drücken Sie die Verriegelungstaste wie abgebildet nach links, um die Dampftaste zu entriegeln.

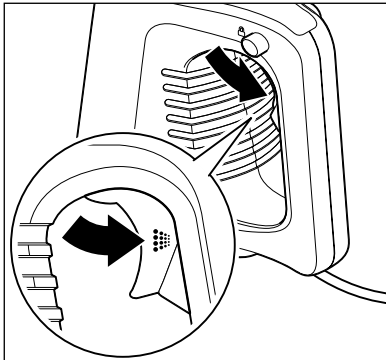

4. Richten Sie die Düse auf das Objekt, das Sie mit Dampf reinigen möchten, und drücken Sie die Dampftaste.
5. Lassen Sie die Dampftaste los, um den Dampfaustritt zu unterbrechen.

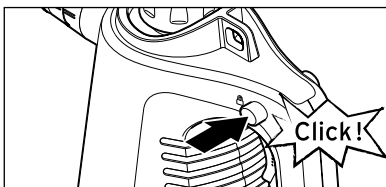

6. Drücken Sie die Verriegelungstaste wie abgebildet nach rechts, um die Dampftaste zu verriegeln.

## Wasser nachfüllen während des Gebrauchs



**WARNUNG** vor Verbrühungen/Verbrennungen

- Das Gerät wird sehr heiß. Selbst wenn das Wasser im Tank bereits verbraucht ist, kann noch Wasserdampf austreten. Auch beim Abschrauben des Sicherheitsverschlusses kann Dampf entweichen. Gehen Sie daher vorsichtig vor.
- Wenn Sie das Gerät nicht benutzen (auch bei nur kurzzeitiger Unterbrechung der Arbeit), sichern Sie die Dampftaste immer mit der Verriegelung vor unbeabsichtigtem Drücken.

### HINWEIS - Sachschaden

Füllen Sie den Tank ausschließlich mit Leitungswasser oder destilliertes Wasser. Reinigungsmittel, Entkalkungsmittel, Alkohol, Duftstoffe oder andere Flüssigkeiten dürfen nicht zugesetzt werden. Sie können das Gerät beschädigen oder gefährlich werden lassen.

Wenn beim Drücken der Dampftaste kein Dampf mehr austritt, ist kein Wasser mehr im Tank. Zum Nachfüllen von Wasser halten Sie zu Ihrer eigenen Sicherheit immer die folgenden Arbeitsschritte in der vorgeschriebenen Reihenfolge ein:

1. Ziehen Sie den Netzstecker aus der Steckdose.
2. Falls der Sicherheitsverschluss leer dreht bzw. sich nicht öffnen lässt, ist der Dampfdruck im Wassertank zu hoch. Warten Sie ggf. einige Minuten, bis sich der Druck im Wassertank reguliert hat.
3. Legen Sie vor dem Lösen des Sicherheitsverschlusses zum Schutz gegen Verbrühen ein Tuch auf den Verschluss. Wenn Dampf entweicht, fängt sich dieser zunächst im Tuch.
4. Lösen Sie den Sicherheitsverschluss etwas und warten Sie, bis der restliche Dampf vollständig entwichen ist.
5. Schrauben Sie den Sicherheitsverschluss langsam ab. Auch dabei kann noch Dampf entweichen!
6. Füllen Sie den Messbecher maximal bis zum Eichstrich mit Wasser (ca. 250 ml) und gießen Sie das Wasser in den Tank. Um Spritzer zu vermeiden, füllen Sie das Wasser langsam ein.
7. Drehen Sie den Sicherheitsverschluss wieder fest zu.
8. Stecken Sie den Netzstecker wieder in die Steckdose. Die Kontrollleuchte leuchtet. Nach ca. 3 bis 4 Minuten erlischt die Kontrollleuchte. Das Wasser ist nun soweit erhitzt, dass Dampf erzeugt werden kann. Das Gerät ist wieder betriebsbereit.

## Aufsätze wechseln während des Gebrauchs



**WARNUNG** vor Verbrühungen/Verbrennungen

- Am Dampfaustritt sammelt sich während des Gebrauchs Wasserdampf. Dadurch wird dieser Bereich sehr heiß. Gehen Sie entsprechend vorsichtig vor, wenn Sie den Aufsatz wechseln.
- Wenn Sie das Gerät nicht benutzen (auch bei nur kurzzeitiger Unterbrechung der Arbeit), sichern Sie die Dampftaste immer mit der Verriegelung vor unbeabsichtigtem Drücken.

1. Ziehen Sie den Netzstecker aus der Steckdose.
2. Wechseln Sie die Aufsätze wie im Kapitel „Dampfreiniger für den Gebrauch vorbereiten“ beschrieben. Verwenden Sie beim Entfernen des gebrauchten Aufsatzes ggf. Schutzhandschuhe o.Ä., um sich nicht zu verbrennen/verbrühen.
3. Nehmen Sie das Gerät anschließend wieder in Betrieb.

## Nach dem Gebrauch



**WARNUNG** vor Verbrühungen/Verbrennungen

Nach der Benutzung ist das Gerät sehr heiß. Lassen sie das Gerät abkühlen, bevor Sie es wegräumen.

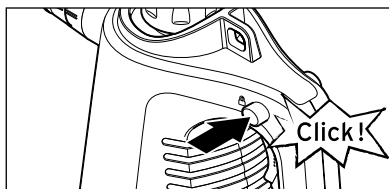

1. Drücken Sie die Verriegelungstaste wie abgebildet nach rechts, um die Dampftaste zu verriegeln.

2. Ziehen Sie den Netzstecker aus der Steckdose. Das Gerät ist ausgeschaltet.
3. Warten Sie, bis das Gerät vollständig abgekühlt ist (ca. 2 Stunden). Öffnen Sie dann vorsichtig den Sicherheitsverschluss und gießen Sie das restliche Wasser aus.
4. Demontieren Sie ggf. den verwendeten Geräteaufsatz.

## Anwendungsbeispiele



Bei allen Anwendungsbeispielen kann auch der Verlängerungsschlauch benutzt werden. Beachten Sie, dass der Dampf - durch den verlängerten Weg - geringfügig abkühlt. Bei Dauerdampf kann es deshalb zu einer leichten Tropfenbildung kommen.

### HINWEIS - Sachschaden

- **Scheiben und Spiegel:** Bei sehr niedrigen Temperaturen können durch die Reinigung mit Heißdampf unter Umständen Spannungen aufgrund extremer Temperaturunterschiede auftreten. Reinigen Sie daher Glas-/Spiegelflächen möglichst immer bei Raumtemperatur.
- **Polster und Autositze:** Bei Textilien, Teppichen o.Ä. testen Sie immer zuerst an einer unauffälligen Stelle, ob das Material zur Dampfreinigung geeignet ist. Fragen Sie ggf. auch den Hersteller.

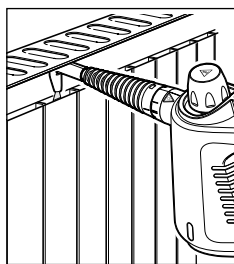
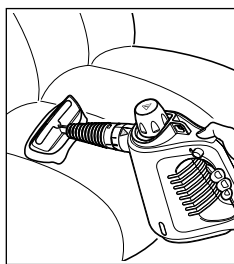
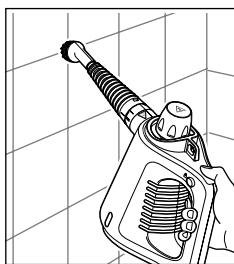
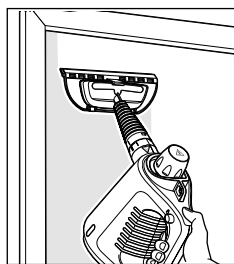

## Gerät reinigen und pflegen



**WARNUNG** - Lebensgefahr durch Stromschlag

Ziehen Sie den Netzstecker aus der Steckdose, bevor Sie das Gerät reinigen.

**HINWEIS** - Sachschaden

- Verwenden Sie zum Entkalken keinen Essig oder andere Entkalkungsmittel.
- Verwenden Sie zum Reinigen keine scharfen Chemikalien, aggressive oder scheuernde Reinigungsmittel.

### Kalkreste ausspülen

- ▷ Spülen Sie den Wassertank 1 x im Monat mit Wasser aus, um Kalkreste zu entfernen. Nur so funktioniert das Gerät einwandfrei und dauerhaft.

### Gerät säubern

- ▷ Wischen Sie das Gerät bei Bedarf von außen mit einem feuchten Tuch ab.

### Tuch der Mehrzweckdüse reinigen

- ▷ Das Tuch kann in der Waschmaschine gewaschen werden. Beachten Sie die Pflegehinweise auf dem Einnähetikett.

### Dichtringe austauschen

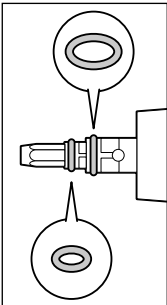

Je ein kleiner und ein großer Dichtring befinden sich am Dampfaustritt des Dampfreinigers selbst, an der Strahldüse und am Verlängerungsschlauch. Diese können bei Bedarf durch die im Lieferumfang enthaltenen Ersatz-Dichtringe ausgetauscht werden.

## Störung / Abhilfe

---

Es tritt kein Dampf aus.

- Ist Wasser im Tank?
  - Ist die Dampfaustrittsöffnung verstopft?
- 

Es dauert sehr lange, bis das Gerät aufgeheizt ist.

- Ist das Gerät verkalkt?
- 

Aus dem aufgesteckten Aufsatz tropft Wasser.

- Wenn der Dampf abkühlt, kann sich in der Zuleitung zum Dampfaustritt kondensiertes Wasser sammeln. Richten Sie den Dampfaustritt nach dem Einschalten des Gerätes, oder wenn das Gerät einen Moment nicht in Gebrauch war, in einen Behälter und drücken Sie auf die Dampftaste, um das Wasser abzulassen.
  - Sind die Dichtringe am Gerät, an der Strahldüse oder am Verlängerungsschlauch korrekt eingesetzt?
  - Ist einer der Dichtringe defekt? Im Lieferumfang befinden sich ein kleiner und ein großer Ersatz-Dichtring. Tauschen Sie sie ggf. aus.
-

## Technische Daten

Modell:	4137
Artikelnummer:	690 900 (Deutschland / Österreich) 696 230 (Schweiz)
Netzspannung:	220 - 240 V ~ 50-60 Hz
Leistung:	900-1050 Watt
Dampfdruck:	300 kPa (3 bar)
Absicherung:	Temperatur-Sicherheitsschalter, Überhitzungs-Sicherung
Messbecher:	Füllmenge bis zum oberen Eichstrich = ca. 250 ml
Füllmenge Wassertank:	mind. ca. 175 ml, max. ca. 250 ml
Schutzklasse:	I
Schutzart:	IPX4
Geräuschpegel:	Die arbeitsplatzbezogene Geräuschemission des Gerätes beträgt <70 dB(A)
Hergestellt von:	De'Longhi Appliances s.r.l. (Ariete - Divisione Commerciale) 50013 Campi Bisenzio (FI) Via San Quirico, 300 Italy

 Dieses Produkt erfüllt zum Zeitpunkt des Inverkehrbringens die grundlegenden Anforderungen und die übrigen einschlägigen Bestimmungen der Richtlinie 2014/35/EU und der Richtlinie 2014/30/EU.

---

## Entsorgen

Der Artikel und seine Verpackung wurden aus wertvollen Materialien hergestellt, die wiederverwertet werden können. Dies verringert den Abfall und schont die Umwelt.

Entsorgen Sie die **Verpackung** sortenrein. Nutzen Sie dafür die örtlichen Möglichkeiten zum Sammeln von Papier, Pappe und Leichtverpackungen.



**Geräte**, die mit diesem Symbol gekennzeichnet sind, dürfen nicht mit dem Hausmüll entsorgt werden!

Sie sind gesetzlich dazu verpflichtet, Altgeräte getrennt vom Hausmüll zu entsorgen.

Elektrogeräte enthalten gefährliche Stoffe. Diese können bei unsachgemäßer Lagerung und Entsorgung der Umwelt und Gesundheit schaden. Informationen zu Sammelstellen, die Altgeräte kostenlos entgegennehmen, erhalten Sie bei Ihrer Gemeinde- oder Stadtverwaltung.

Diesen Artikel können Sie auch bei einer Annahmestelle des Rücknahmesystems take-e-back abgeben. Weitere Informationen dazu finden Sie unter [www.take-e-back.de](http://www.take-e-back.de).

Modell:

4137

Hergestellt von:

De'Longhi Appliances s.r.l.

(Ariete - Divisione Commerciale)

50013 Campi Bisenzio (FI)

Via San Quirico, 300

Italy